



Die Kompetenzmarke für Energiesparsysteme

Klimatruhe KL

Wandgerät
Deckengerät



Beschreibung

Wandgerät mit Verkleidung, Ausblas oben

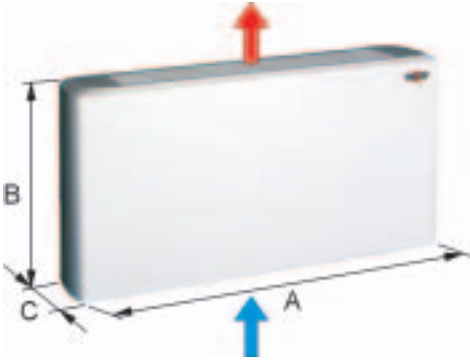

Wandgerät ohne Verkleidung, Ausblas oben

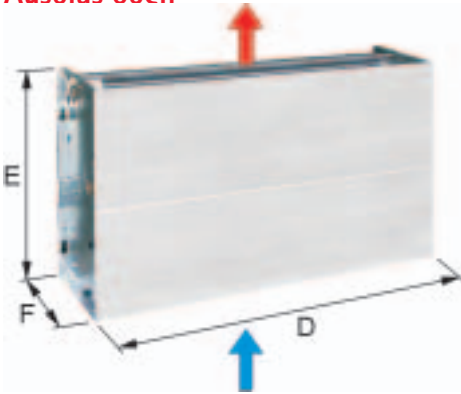

Deckengerät mit Verkleidung, Ausblas vorne

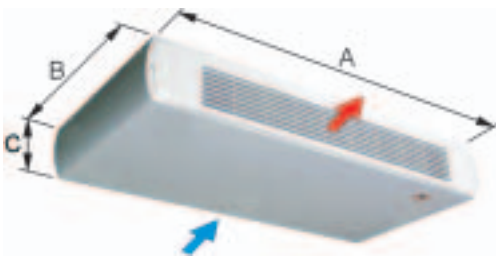

Deckengerät ohne Verkleidung, Ausblas vorne

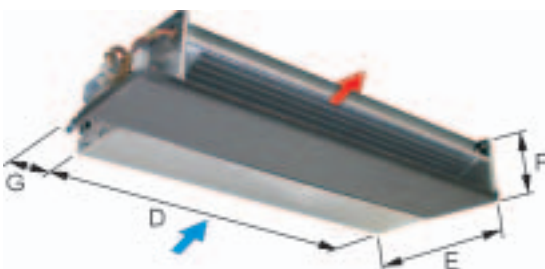

- 7 Gerätegrößen mit einer Luftmenge von 150-1077 m³/h, Heizleistungen bis 13,4 kW, Kühlleistungen bis 6 kW
Heiz-/Kühlleistungen für 2/4-Leitersystem bei:
PWW 70/60 °C; t_{LE} = 20 °C
PKW 7/12 °C; t_{LE} = 27 °C 50 % r.F.
- Wahlweise ausgerüstet mit Wärmetauscher (PKW / PWW)
2-Leiter für Heizen oder Kühlen
4-Leiter für Heizen und Kühlen
- Einsetzbar für Außenluft, Mischluft- und Umluftbetrieb, geeignet zum Belüften, Heizen, Kühlen und Filtern der Raumluft. Wolf Klimatruhen können an Stelle normaler Heizkörper eingebaut werden, mit dem Vorteil der wesentlich größeren Heizleistung, der Schnellaufheizung, Lüftung, Kühlung und Filterung der Raumluft.
- Platzsparend, leicht montierbar.
 - Ausblasrichtung beim Wandgerät oben
 - beim Deckengerät vorne (unten durch Zubehör 90°-Bogen)
 Wärmetauscheranschluss seitlich links
Elektroanschluss seitlich rechts
- Durch kompakte Bauweise und günstiges Größen-/Leistungsverhältnis sind Klimatruhen leicht und platzsparend an Wand und Decke montierbar.
- Universell einsetzbar
in Neu- oder Altbauten, Büro- und Verwaltungsgebäuden, Schulen und Gaststätten, Hotels, Praxisräumen usw.
- Es können bis zu 4 unterschiedliche Klimatruhen mit einem Schaltgerät parallel betrieben werden (Zubehör Interface notwendig).

Abmessungen

KL	15	22	28	33	40	48	60
A mm	800	1000	1000	1200	1200	1500	1500
B mm	571	571	571	571	571	571	571
C mm	220	220	220	220	220	220	220
D mm	550	750	750	950	950	1250	1250
E mm	545	545	545	545	545	545	545
F mm	212	212	212	212	212	212	212
G mm	105	105	105	105	105	105	105
Gewicht ohne Verkleidung kg	30,5	37,2	37,2	41,5	42	51	53
Gewicht Verkleidung kg	3,3	3,7	3,7	4,1	4,1	4,7	4,7

Beschreibung

Umluftgerät mit Verkleidung wandhängend

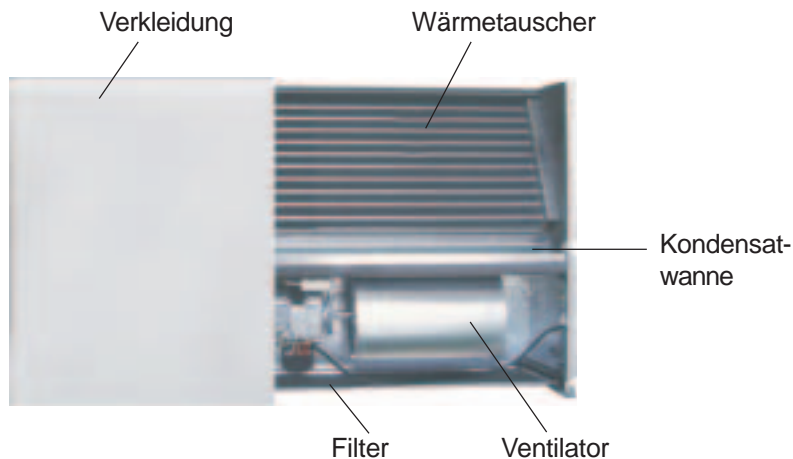

Verkleidung

Aus verzinktem Stahlblech, Farbe weiß RAL 9010, mit schall- und wärmedämmender Isolierung.

Wärmetauscher

PWW, PKW bis PN 6,5, Cu/Al

2-Leiter-System für Heizen oder Kühlen, Anschlüsse links, $\frac{3}{4}$ " Innengewinde mit Entlüftungsventil im Vorlauf, Entleerungsventil im Rücklauf

4-Leiter-System für Heizen und Kühlen, Anschlüsse links, $\frac{1}{2}$ " Innengewinde für Heizen, $\frac{3}{4}$ " Innengewinde für Kühlen mit Entlüftungsventil im Vorlauf, Entleerungsventil im Rücklauf.

Ventilator

Beidseitig saugender Radialventilator, geräuscharm, direkt angetrieben von 3-tourigem Einphasen-Wechselstrommotor 230 V/ 50 Hz mit eingebauten Thermokontakten für Motorvollschutz, Schutzart IP 21, Isolierklasse B.

Kondensatwanne

Für vertikale/horizontale Geräteanordnung, mit Kondensatablaufstutzen.

Filter

Gitterrahmen mit regenerierbarer Filtermatte, wartungsfreundlich.

Elektrische Verdrahtung

Entsprechend den VDE-Vorschriften.

Anschlussmaße (mm):



2-Leiter-System
3 RR Heizen oder Kühlen

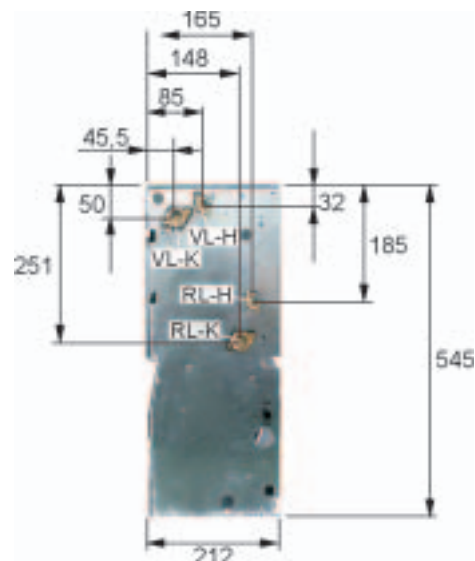

4-Leiter-System
3 RR Kühlen / 1 RR Heizen

Zubehör



Füße Satz = 2 Stück
(nur für Geräte mit Verkleidung)

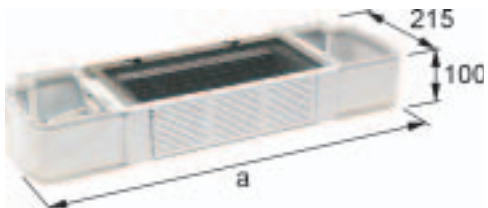

Mischluftkasten

Umluftansaug von vorn, Außenluftansaug von unten oder hinten. Außenluftanteil 25%, 50%, 75%, 100% von Hand einstellbar. Mischluftklappe über Stellmotor betätigt.

KL	15	22	28	33	40	48	60
a	800	1000	1000	1200	1200	1500	1500



Verkleidungsplatte für Wand-/Deckengerät ohne Verkleidung

aus weiß lackiertem Stahlblech RAL 9010, Ansauggitter und Ausblasgitter aus Kunststoff weiß, mit eingebauten Filtern.

Für den Anschluss an die Klimatrufe wird je ein Ansaugstutzen 90° und ein Ausblasstutzen 90° benötigt.

KL	15	22	28	33	40	48	60
a	774,5	974,5	974,5	1174,5	1174,5	1474,5	1474,5



Ansaugstutzen 90°

aus Stahlblech verzinkt

KL	15	22	28	33	40	48	60
a	532	732	732	932	932	1232	1232

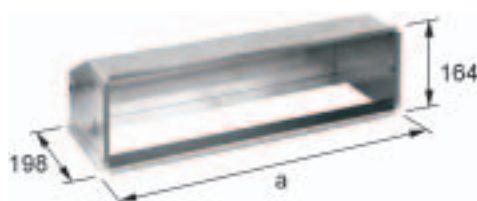

Ausblasstutzen 90°

aus Stahlblech verzinkt

KL	15	22	28	33	40	48	60
a	532	732	732	932	932	1232	1232



Teleskoprahmen (Schiebestück)

aus Stahlblech verzinkt, für individuelle Verlängerung eines Ansaug-/Ausblasstutzens mit Anschlussmöglichkeit eines Ansaug-/Ausblasgitters. Verstellbereich bis 65 mm.



Gerader Ausblasstutzen

aus Stahlblech verzinkt, erforderlich bei Deckengerät ohne Verkleidung für Anschluss an Klimatrufe und Teleskoprahmen.

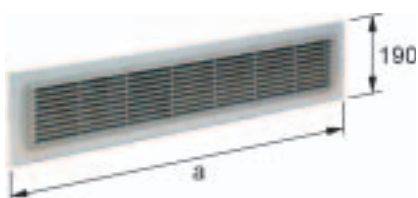

Ansaug-/Ausblasgitter

Rahmen aus Stahlblech lackiert weiß RAL 9010

Gitter aus Kunststoff weiß mit Filter, passend für Teleskoprahmen, auch für bauseitige Verkleidung verwendbar.

KL	15	22	28	33	40	48	60
a	566	766	766	966	966	1266	1266

Schaltgeräte

Umluftbetrieb, Heizen



Umluftbetrieb, Heizen oder Kühlen



Umluftbetrieb, Heizen mit thermostatischem Ventil / Kühlen mit thermostatischem Ventil



Dreiwege-Ventile

Mischluftbetrieb, Heizen

(Außenluftanteil 25%, 50%, 75%, 100% von Hand einstellbar)



Parallelbetrieb

Schaltgerät SV

Die 3 Ventilator-drehzahlen sowie die Betriebszustände Ein/Aus können am Schaltgerät von Hand eingestellt werden.

Schaltgerät SVC

Die 3 Ventilator-drehzahlen sowie die Betriebszustände Sommer/Aus/Winter können am Schaltgerät von Hand eingestellt werden. Bei Schalterstellung Heizen (Heizmedium PWW) schaltet der Ventilator bei Überschreiten der Wassertemperatur von +32°C ein, sowie bei Unterschreiten der Wassertemperatur von +24°C aus.

Bei Schalterstellung Kühlen (Kühlmedium PKW) läuft der Ventilator kontinuierlich mit der vorgewählten Drehzahl durch.

Schaltgerät TSVC

Der im Schaltgerät integrierte Thermostat steuert eine der 3 voreingestellten Ventilator-drehzahlen und je nach Anlagenart (2- oder 4-Leiter) ein oder zwei Ventile an.

Mit dem ersten Wahlschalter wird die Art der Belüftung (permanent oder thermostatisch) vorgewählt und die Klimatruhe ausgeschaltet. Mit dem zweiten Wahlschalter wird die Betriebsart (Sommer/Winter) und mit dem dritten Wahlschalter die Ventilator-drehzahl vorgewählt. Steht der erste Wahlschalter auf Position 0, wird das Ventil geschlossen und der Ventilator abgeschaltet. Steht der zweite Wahlschalter auf Position 0, wird durch das Stellen des ersten Wahlschalters auf Position  eine Luftumwälzung aktiviert. Die Regelung TSVC erfordert je nach Anlagenbauart (2- oder 4-Leiter) ein oder zwei elektrisch gesteuerte Ventile.

Die Dreiwege-Ventile werden je nach Bestellung komplett als Verrohrungsbausatz 1/2" k_{VS} 1,7 oder 3/4" k_{VS} 2,5 an die Klimatruhe montiert und elektrisch verdrahtet (nur in Verbindung mit Regelung TSVC).



Beispiel: Dreiwege-Ventil Ein/Aus 2-Leiter-System Heizen oder Kühlen mit Absperrhähnen



Beispiel: Dreiwege-Ventil Ein/Aus 4-Leiter-System Heizen und Kühlen mit Absperrhähnen

Schaltgerät SVC-S

Die 3 Ventilator-drehzahlen können am Schaltgerät von Hand gewählt werden. Der Stellmotor öffnet die Mischluftklappe bis zum manuell voreingestellten Außenluftanteil. Der Oberflächenfühler schaltet bei Unterschreiten von ca. 10°C den Ventilator ab, die Mischluftklappe schließt die Außenluftzufuhr ab. Schaltgerät SVC mit Mischluftkasten ist nicht kombinierbar mit den Schaltgeräten SV, SVC und TSVC.

Die Schaltgeräte können in die Verkleidung integriert werden, oder bei Deckengeräten und bei Klimatruhen ohne Verkleidung an die Wand montiert werden.

Über eine Interface-Karte (Zubehör) für Wandbefestigung, können bis max. 4 Klimatruhen elektrisch mit einem Schaltgerät parallel angesteuert werden.

Regler mit elektromotorischem Ventilantrieb für stetige Betriebsweise

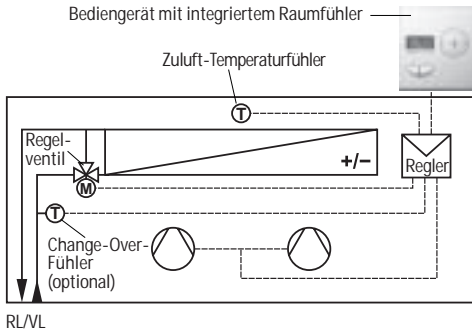

• Umluftbetrieb 2-Leiter

Der Regler vergleicht ständig Soll- und Istwert der Raumtemperatur. Entsprechend der Abweichung wird das Regelventil angesteuert. Die Umschaltung der 3 Ventilator Drehzahlen geschieht ebenfalls entsprechend der Abweichung automatisch. Zusätzlich kann die Drehzahl von Hand am Bediengerät gewählt werden.

Ein automatisches Umschalten zwischen Heiz- und Kühlbetrieb kann über einen optionalen Change-Over-Sensor oder einen zentralen Umschaltkontakt erfolgen. Mit Hilfe eines externen Kontakts (z.B. Fensterkontakt, Schalter) ist eine Umschaltung auf einen reduzierten (energiesparenden) Betrieb möglich. Zur Vermeidung von Zugerscheinungen ist eine Zuluftminimalbegrenzung integriert, wodurch die Ausblastemperatur auf einen Mindestwert begrenzt wird.

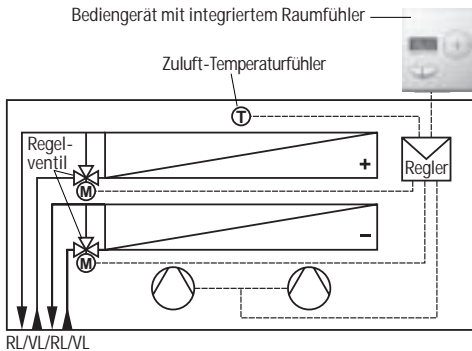

• Umluftbetrieb 4-Leiter

Der Regler vergleicht ständig Soll- und Istwert der Raumtemperatur. Entsprechend der Abweichung werden die Regelventile angesteuert. Ein gleichzeitiges Heizen und Kühlen wird durch eine integrierte Totzone verhindert (wirtschaftlicher Betrieb).

Die Umschaltung der 3 Ventilator Drehzahlen geschieht ebenfalls entsprechend der Abweichung automatisch. Zusätzlich kann die Drehzahl von Hand am Bediengerät gewählt werden.

Mit Hilfe eines externen Kontakts (z.B. Fensterkontakt, Schalter) ist eine Umschaltung auf einen reduzierten (energiesparenden) Betrieb möglich.

Zur Vermeidung von Zugerscheinungen ist eine Zuluftminimalbegrenzung integriert, wodurch die Ausblastemperatur auf einen Mindestwert begrenzt wird.

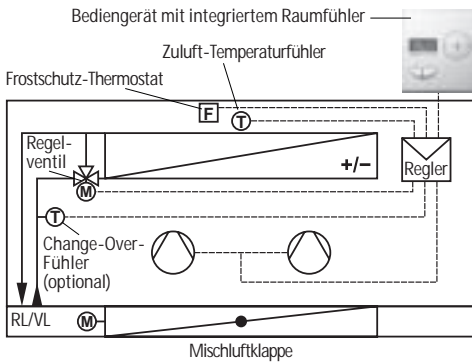

• Mischluftbetrieb 2-Leiter

Der Regler vergleicht ständig Soll- und Istwert der Raumtemperatur. Entsprechend der Abweichung wird das Regelventil angesteuert.

Die Umschaltung der 3 Ventilator Drehzahlen geschieht ebenfalls entsprechend der Abweichung automatisch. Zusätzlich kann die Drehzahl von Hand am Bediengerät gewählt werden.

Ein automatisches Umschalten zwischen Heiz- und Kühlbetrieb kann über einen optionalen Change-Over-Sensor oder einen zentralen Umschaltkontakt erfolgen. Mit Hilfe eines externen Kontakts (z.B. Fensterkontakt, Schalter) ist eine Umschaltung auf einen reduzierten (energiesparenden) Betrieb möglich.

Zur Vermeidung von Zugerscheinungen ist eine Zuluftminimalbegrenzung integriert, wodurch die Ausblastemperatur auf einen Mindestwert begrenzt wird. Während des Betriebs wird die Mischluftklappe bis zum manuell voreingestellten Außenluftanteil geöffnet. Ein Frostschutzthermostat schützt das Register gegen Einfrieren.

• Mischluftbetrieb 4-Leiter

auf Anfrage

Regler mit thermoelektrischem Ventilantrieb

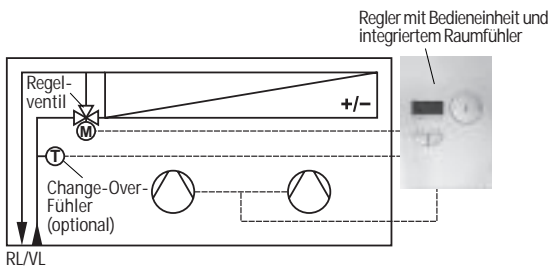

• Umluftbetrieb 2-Leiter

Der Regler vergleicht ständig Soll- und Istwert der Raumtemperatur. Entsprechend der Abweichung wird das Regelventil mit einem pulsweitenmodulierten Signal angesteuert.

Die Umschaltung der 3 Ventilator Drehzahlen geschieht ebenfalls entsprechend der Abweichung automatisch. Zusätzlich kann die Drehzahl von Hand am Bediengerät gewählt werden.

Ein automatisches Umschalten zwischen Heiz- und Kühlbetrieb kann über einen optionalen Change-Over-Sensor oder einen zentralen Umschaltkontakt erfolgen. Mit Hilfe eines externen Kontakts (z.B. Fensterkontakt, Schalter) ist eine Umschaltung auf einen reduzierten (energiesparenden) Betrieb möglich.

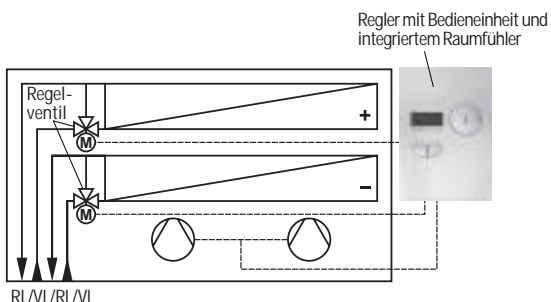

• Umluftbetrieb 4-Leiter

Der Regler vergleicht ständig Soll- und Istwert der Raumtemperatur. Entsprechend der Abweichung werden die Regelventile mit einem pulsweitenmodulierten Signal angesteuert.

Die Umschaltung der 3 Ventilator Drehzahlen geschieht ebenfalls entsprechend der Abweichung automatisch. Zusätzlich kann die Drehzahl von Hand am Bediengerät gewählt werden.

Mit Hilfe eines externen Kontakts (z.B. Fensterkontakt, Schalter) ist eine Umschaltung auf einen reduzierten (energiesparenden) Betrieb möglich.

Technische Daten

Modell	KL	15	22	28	33	40	48	60	
Heizleistung ⁽¹⁾	max.	W	3498	5314	6180	7386	8423	10438	13398
	med.	W	2692	4590	5036	6195	6635	7980	11254
	min.	W	2351	3623	3840	4854	5705	6759	10129
Wassermenge bei Heizung	max.	l/h	300	455	530	633	722	895	1148
	med.	l/h	231	393	432	531	569	684	965
	min.	l/h	202	311	329	416	489	579	868
Totale Kühlleistung ⁽²⁾	max.	W	1517	2205	2762	3324	3992	4797	6038
	med.	W	1166	1985	2418	2793	3294	3843	5206
	min.	W	1110	1581	1744	2029	2749	3290	4373
Sensible Kühlleistung	max.	W	1214	1896	2264	2659	3274	3982	4890
	med.	W	886	1707	1838	2179	2602	3036	4061
	min.	W	843	1297	1325	1542	2227	2533	3411
Wassermenge bei Kühlung	max.	l/h	261	379	475	572	687	825	1038
	med.	l/h	200	341	416	480	567	661	895
	min.	l/h	191	272	300	349	473	566	752
Druckabfall Kühlbetrieb	max.	kPa	8,7	14,1	9,0	18,3	20,2	16,4	11,0
	med.	kPa	5,5	11,2	7,0	13,7	15,6	11,1	8,5
	min.	kPa	5,2	6,9	4,3	8,1	10,2	8,5	6,2
Druckabfall Heizbetrieb	max.	kPa	8,1	13,0	8,4	16,9	18,7	15,2	10,2
	med.	kPa	5,1	10,3	6,4	12,7	14,5	10,3	7,9
	min.	kPa	4,8	6,4	3,9	7,5	9,5	7,9	5,8
Wasseranschlüsse (Innengewinde)	Ø	¾"	¾"	¾"	¾"	¾"	¾"	¾"	
Wasserinhalt	l	0,92	0,89	1,33	1,16	1,74	1,57	2,35	
Luftmenge	max.	m ³ /h	231	393	469	570	609	894	1077
	med.	m ³ /h	172	329	372	458	460	643	856
	min.	m ³ /h	150	245	273	354	381	521	735
Ventilator	n	1	2	2	2	2	2	2	
Elektroanschluss	V/ph/Hz	230/1/50	230/1/50	230/1/50	230/1/50	230/1/50	230/1/50	230/1/50	
Leistung Lüfter	W	27	39	49	61	66	97	126	
Stromaufnahme Lüfter	A	0,125	0,174	0,218	0,268	0,295	0,424	0,582	
Heizleistung Zusatzregister ⁽¹⁾ (= 4 Leiter-Register)	max.	W	1962	2750	2730	3789	3671	5344	5750
	med.	W	1586	2487	2330	3342	3101	4410	5500
	min.	W	1434	2044	1910	2805	2800	3915	5400
Wassermenge Zusatzregister	max.	l/h	168,7	232	244,7	381	309,14	455,4	494,5
	med.	l/h	136,4	216,5	209,5	283,5	262,8	368,2	473
	min.	l/h	123,3	178	174	273,8	236,3	329	464,4
Druckabfall Zusatzregister	max.	kPa	5,95	10,67	11,72	3,94	3,74	11,25	13,03
	med.	kPa	4,08	9,44	8,91	3,19	2,77	7,69	12,04
	min.	kPa	3,42	6,68	6,45	2,32	2,28	6,29	11,65
Wasseranschluss Zusatzregister Innengew.	Ø	½"	½"	½"	½"	½"	½"	½"	
Wasserinhalt Zusatzregister	l	0,24	0,35	0,35	0,46	0,46	0,63	0,63	
Anschluss Kondenswasser	Ø	16	16	16	16	16	16	16	
Schallleistung	max.	dB(A)	40	42	46	48	50	56	60
	med.	dB(A)	32	37	40	43	43	47	54
	min.	dB(A)	28	29	32	35	38	41	50
Schalldruck ⁽³⁾	max.	dB(A)	31	33	37	39	41	47	51
	med.	dB(A)	23	28	31	34	34	38	45
	min.	dB(A)	19	20	23	26	29	32	41

Die technischen Daten beziehen sich auf folgende Bedingungen:

⁽¹⁾ Heizung

- Wassereintrittstemperatur: 70°C
- Δt: 10°C Wasser
- Lufteintrittstemperatur: 20°C

⁽²⁾ Kühlung

- Wassereintrittstemperatur: 7°C
- Δt: 5°C Wasser
- Raumtemperatur: 27°C 50% r.F.

⁽³⁾ Schalldruck 1 Meter Entfernung vom Gerät

Für den Betrieb von Klimatruhen stehen Heizkessel für PWW und Kältemaschinen für PKW aus unserem Lieferprogramm zur Verfügung.

Aufstellungsvarianten

Wandgerät mit Verkleidung

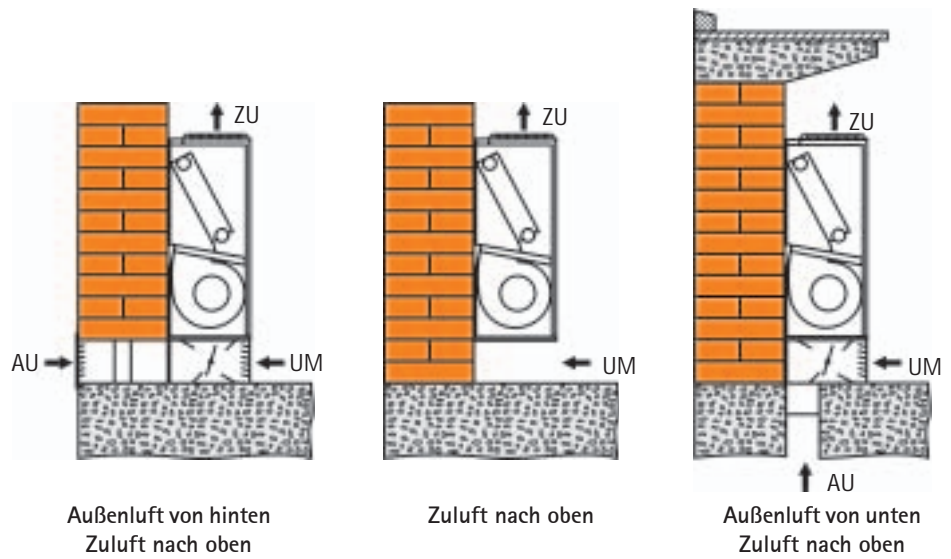

Wandgerät - Verkleidung bauseits

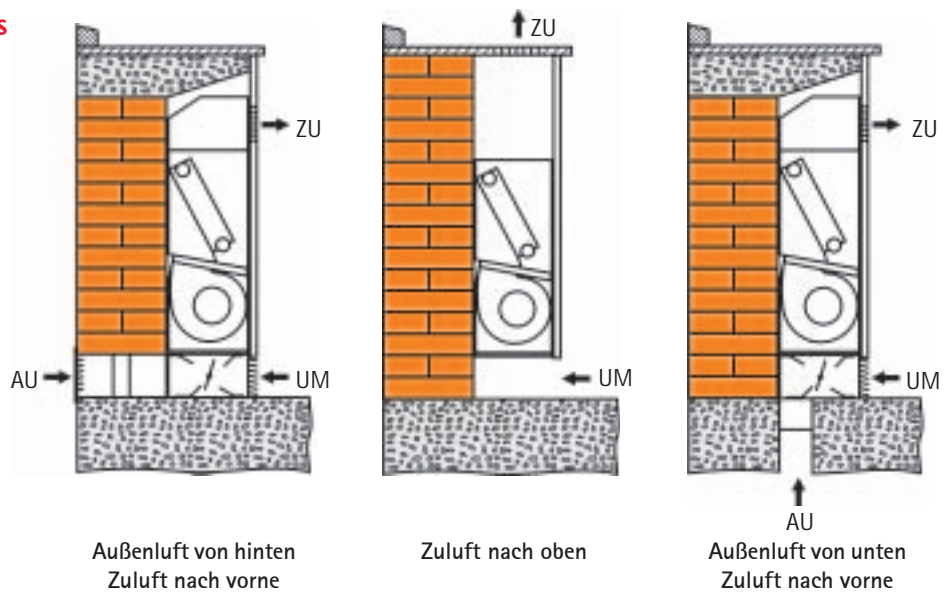

Deckengerät mit Verkleidung

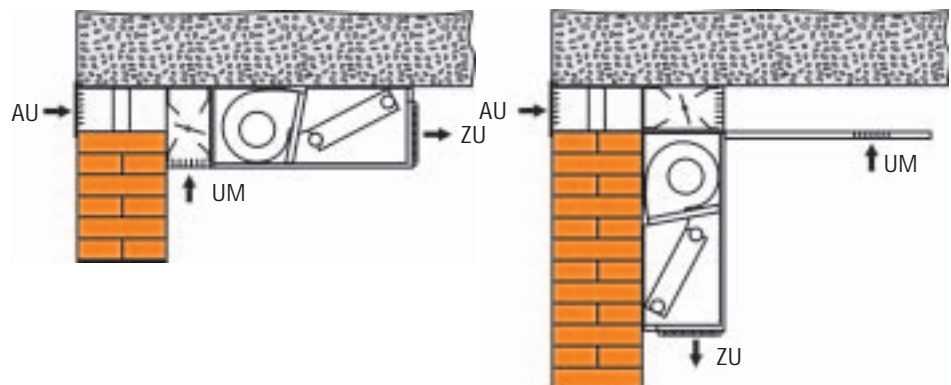

Deckengerät - Verkleidung bauseits

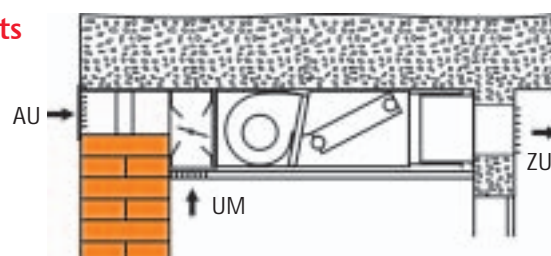

AU = Außenluft
ZU = Zuluft
UM = Umluft

Einbaubeispiele

Wandmontage mit Verkleidung

Die Wandmontage ist die klassische Version der Montagearten bei Klimatruhen mit Verkleidung.



Deckenmontage mit Verkleidung

Die Deckenmontage von Klimatruhen mit Verkleidung stellt die ideale Problemlösung für beengte Platzverhältnisse im Aufenthaltsbereich dar. Auch ungünstige Raumaufteilung oder andere Gründe können für die Deckenmontage sprechen.



Einbaubeispiele

Wandmontage ohne Verkleidung

Die Wandmontage von Klimatruhen ohne Verkleidung eignet sich zur bauseitigen Verblendung im Stil der übrigen Raumgestaltung oder zur Ergänzung durch das Ansaug-/Ausblaszubehör.



Beispiel:
Klimatruhe ohne Verkleidung mit Zubehör Ansaugstutzen 90°, Ausblasstutzen 90° und Verkleidungsplatte



Deckenmontage ohne Verkleidung

Deckengerät ohne Verkleidung mit bauseits erstellter Umhüllung. Zur leichteren Durchführung bietet sich das Ansaug- und Ausblaszubehör an.



Beispiel:
Klimatruhe ohne Verkleidung mit Ansaugzubehör: Ansaugstutzen 90°, Teleskoprahmen und Ansaug-/Ausblasgitter und Ausblaszubehör: Ausblasstutzen 90°, Teleskoprahmen und Ansaug-/Ausblasgitter



Ausschreibungstext

Pos.	Stück	Einzelpreis	Gesamtpreis
	<p>Klimatruhe für Wand und Deckenmontage aus verzinktem Stahlblech, mit schall- und wärmedämmender Isolierung. Anschluss Wärmetauscher links, Elektroanschluss rechts. Verkleidung aus verzinktem Stahlblech, Farbe weiß RAL 9010. Alternativ: Geräte ohne Verkleidung mit Abdeckung Stahlblech verzinkt. Luftaustritt serienmäßig oben beim Wandgerät, vorne beim Deckengerät über Ausblasgitter, diese sind seitlich aufklappbar. Ansaug serienmäßig von unten beim Wandgerät und von hinten beim Deckengerät.</p> <p>Wärmetauscher CU/AL (PWW / PKW) 2-Leiter für Heizen oder Kühlen, 4-Leiter für Heizen und Kühlen, mit Entlüftungs- und Entleerungsventil, Prüfdruck 30 bar, Betriebsdruck 6,5 bar. Serienmäßig mit beschichteter, schräg angeordneter Kondensatwanne ausgestattet. Zusatzkondensatwanne bei Geräten mit Ventilen.</p> <p>Ventilator-/Motor-Einheit beidseitig saugender Radialventilator, geräuscharm, direkt angetrieben von 3-tourigem Einphasen-Wechselstrommotor 230V, 50Hz</p> <p>Filter komplett, regenerierbar, leicht zu warten</p> <p>Zubehör</p> <p>Füße Satz = 2 Stück (bei Klimatruhe mit Verkleidung)</p> <p>Mischluftkasten mit Füßen</p> <p>Verkleidungsplatte für Wand-/Deckengerät ohne Verkleidung, weiß RAL 9010</p> <p>Ansaugstutzen 90°, Stahlblech verzinkt</p> <p>Ausblasstutzen 90°, Stahlblech verzinkt</p> <p>Teleskoprahmen (Schiebestück), Stahlblech verzinkt, Verstellbereich 60mm</p> <p>Gerader Ausblasstutzen, Stahlblech verzinkt, erforderlich bei Teleskoprahmen</p> <p>Ansaug-/Ausblasgitter</p> <p>Schaltgeräte</p> <p>SV Umluftbetrieb, 3 Drehzahlen Ein/Aus</p> <p>SVC Umluftbetrieb, Heizen oder Kühlen, 3 Drehzahlen, Sommer/Aus/Winter</p> <p>TSVC Umluftbetrieb, Heizen mit thermoelektrischem Ventil, Kühlen mit thermoelektrischem Ventil, 3 Drehzahlen, Sommer/Aus/Winter</p> <p>SVC-S Mischluftbetrieb, Heizen, 3 Drehzahlen, Ein/Aus. (ab Januar 2004) mit Dreiwege-Ventil Ein/Aus, 2-Leiter-System Heizen oder Kühlen mit Absperrhähnen mit Dreiwege-Ventil Ein/Aus, 4-Leiter-System Heizen und Kühlen mit Absperrhähnen</p> <p>Interface-Karte zur elektrischen Ansteuerung von bis zu 4 Klimatruhen parallel, mit einem Schaltgerät</p> <p>Regelung mit elektromotorischem Ventiltrieb für stetige Betriebsweise Regelung mit thermoelektrischem Ventiltrieb</p> <p>Technische Daten</p> <p>Luftmenge m³/h</p> <p>Spannung/Strom V/A /</p> <p>Schalldruckpegel dB(A)</p> <p>Lufterwärmung von °C auf °C Luftkühlung von °C auf °C / %r.F. Heizleistung W Kühlleistung W Heizmittel / °C Kühlmittel / °C Wasserwiderstand kPa Wasserwiderstand kPa</p> <p>Abmessungen L x B x H mm Gewicht kg</p> <p>Fabrikat: Wolf GmbH Gerätetyp: KL</p>		

Das umfassende Gerätesortiment des Systemanbieters Wolf bietet bei Gewerbe- und Industriebau, bei Neubau sowie bei Sanierung/Modernisierung die ideale Lösung. Das Wolf Regelungsprogramm erfüllt jeden Wunsch in Bezug auf Heizkomfort. Die Produkte sind einfach zu bedienen und arbeiten energiesparend und zuverlässig. Photovoltaik- und Solaranlagen lassen sich in kürzester Zeit auch in vorhandene Anlagen integrieren. Alle Wolf Produkte sind problemlos und schnell montiert und gewartet.

Wolf GmbH, Postfach 1380, 84048 Mainburg, Tel.: 0 87 51 / 74-0, Fax: 0 87 51 / 74-1600, Internet: www.wolf-heiztechnik.de

Systembeispiel Hotelbau und Gastronomie

Systemkomponente Klima

- KGW Top mit integrierter Kältetechnik
- KGG Garagenabluftgerät
- KGW Küchenabluftgerät

Systemkomponente Heizung

- Gasbrennwertkessel MGK

Systemkomponente Lüftung

- Entrauchungsventilator ER
- Klimatruhe KL
- Luftheizer LHD
- Regelung DigiPro

Systemkomponente Solar

- Sonnenkollektor TopSon F3
- Pufferspeicher SPU-2



Die Kompetenzmarke für Energiesparsysteme